

Perfect Chair®
PC-420/600/610

PERFORMANCE Upholstery Package

Power Adjustable Lumbar
Memory Foam PLUS

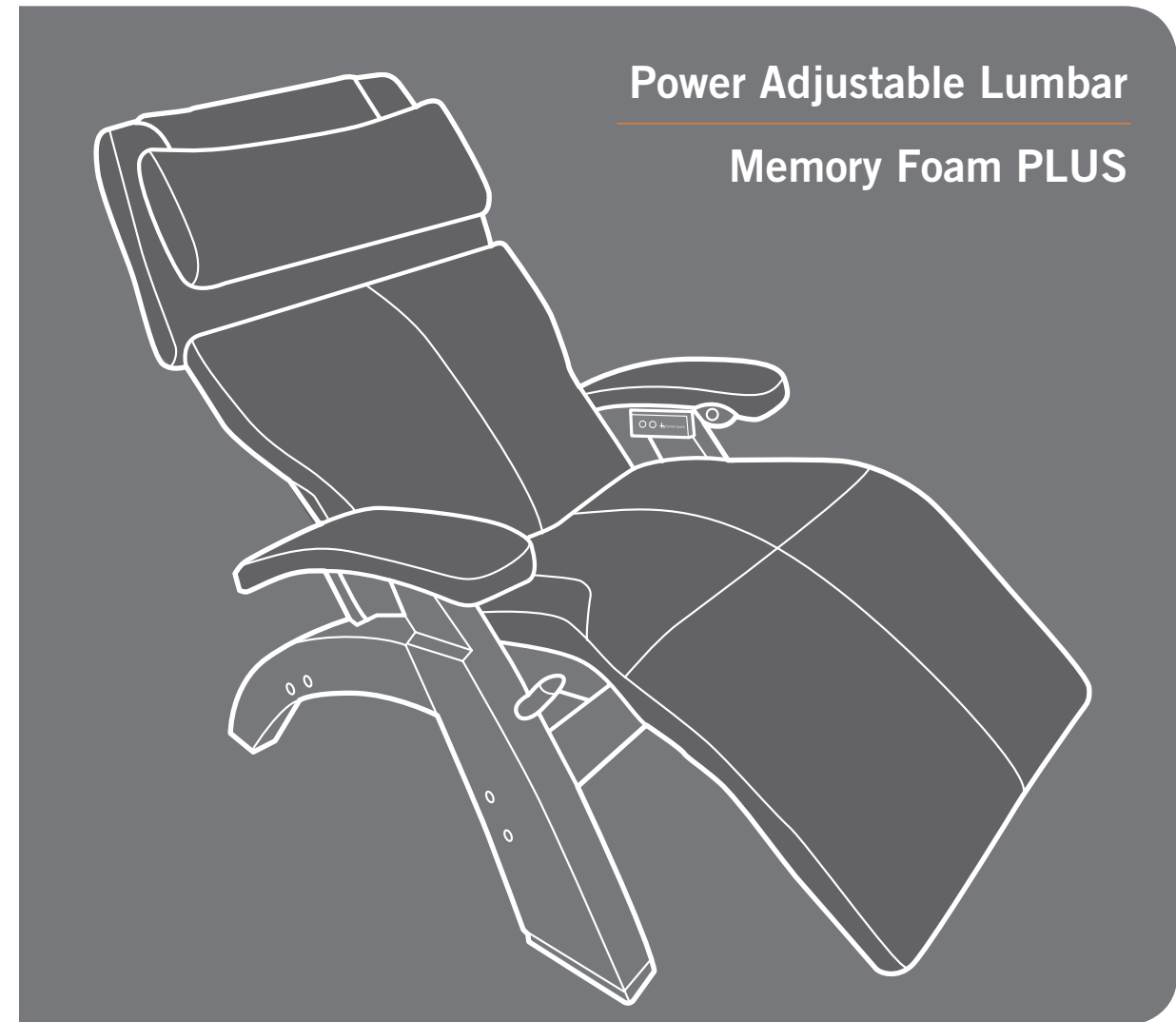

humantouch.com

800.355.2762

©2020 Human Touch®, LLC. Patents pending and intellectual property rights enforced.
No medical claims are warranted or implied by the use of this product.
Human Touch is a trademark of Human Touch®, LLC.
PC-PER-NA-B0



use & care manual

ENG

use & care manual

FRC

mode d'emploi et d'entretien

Register your product **ONLINE** today

www.humantouch.com/register

Register your product **ONLINE** today

www.humantouch.com/register



For **more than four decades**, Human Touch has established itself as an industry leader that is changing the lives of its customers with products and services that help them **feel, perform, and live their best**. Developed in cooperation with the medical community and industry experts, we deliver products that blend patented technology, craftsmanship and intelligent ergonomics with superior design to enable therapeutic relief for everyone.

Our industry-leading massage chairs, Perfect Chair® recliners and evolving set of innovative solutions share attributes in their ease-of-use, attention to performance and quality, and design to adapt to most any lifestyle. These attributes are highly valued by our customers and garner broad industry award and recognition. As a result, Human Touch empowers people to enjoy greater health and vitality in their professions, pursuits and everyday lives. And with a population increasingly aware of the benefits of wellness, Human Touch extends its brand leadership and available **solutions for the benefit of everyone**.

humantouch.com

Register your product at www.humantouch.com to ensure your product is in our system to simplify the warranty process should you ever need it.

Perfect Chair®
PC-420/600/610
PERFORMANCE Upholstery Package
Power Adjustable Lumbar
Memory Foam PLUS

welcome to **human touch®**

Your Perfect Chair Performance Upholstery Package is packed with features designed to cradle your body in pure ergonomic relaxation.

Easily adjust your back support with a touch of a button by simply inflating the precision controlled lumbar region to your exact preferences. We've also incorporated luxurious high-density plush seating with premium, responsive Memory Foam PLUS that maximizes ultimate comfort and provides ideal support while it contours your entire body.

So sit back and enjoy a new seating experience in your Human Touch Perfect Chair. A chair that uniquely and beautifully combines form and function—perfectly.

get ready

Unpack the boxes

Chair box

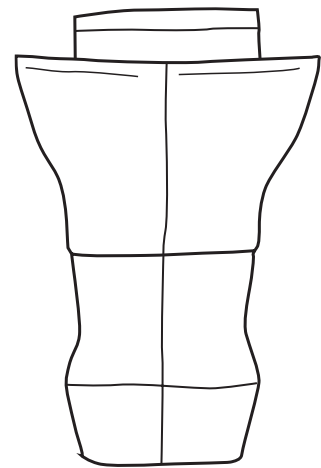

Body pad

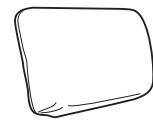

headrest pad

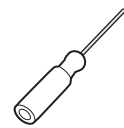

Phillips-head
screwdriver

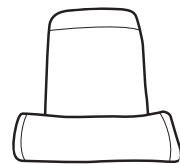

Neck pillow



Screws (6)
(taped to underside
of arm caps)

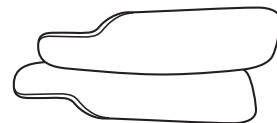

Arm caps (2)

Your Performance Upholstery Package requires some assembly. Just follow these easy steps...

1. Install the control panel.
2. Install batteries in the lumbar system.
3. Install the pads.

...and before you know it you'll be settled into soothing comfort!

Parts box

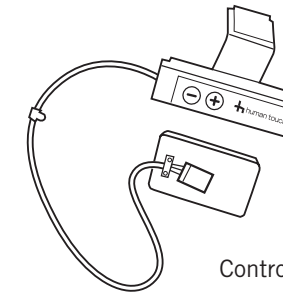

Control panel with
connector box

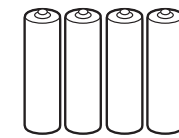

4 AA alkaline batteries

PC-600/610

NOTE: Locate the recline controller housing that comes with the chair base.

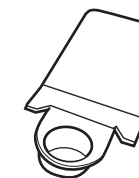

Recline controller
housing

put it together

NOTE: The illustrations in this section show a **PC-600/610**. If you are installing the upholstery package on a **PC-420** it will look different underneath the chair and on the left-hand armrest.

Install the control panel

1. Remove the six screws taped to the underside of the left-hand armrest cap.
2. **PC-600/610:** Note the shape of the top of the recline controller panel and the matching shape of the recline controller housing (Fig.1).

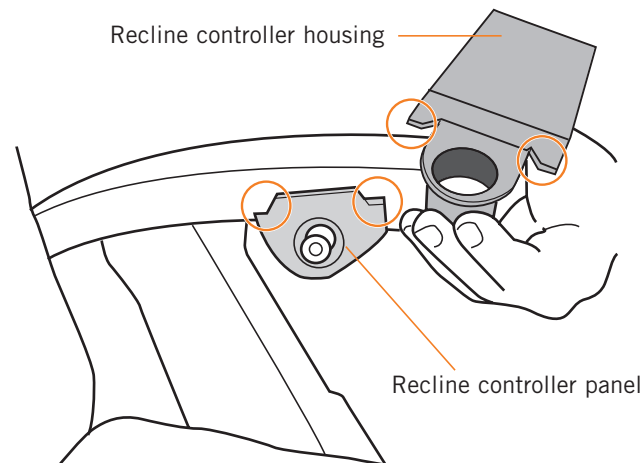

Fig.1

3. **PC-600/610:** Place the housing into position on the left-hand armrest as shown (Fig.2).
4. **PC-600/610:** Make sure the matching shapes are tightly aligned to ensure that the knob is centered in the housing.

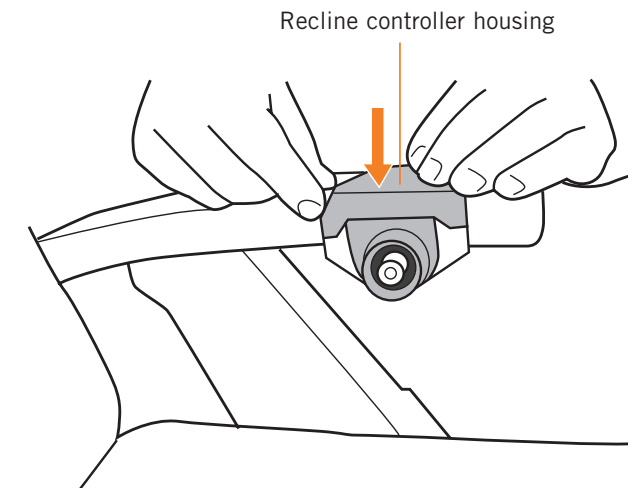

Fig.2

5. Place the control panel into position on the armrest, above the chair arm as shown (Fig.3).

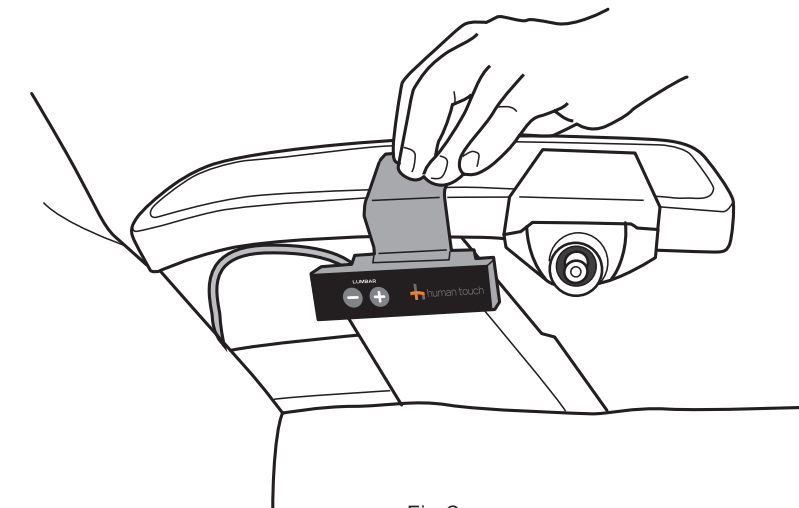

Fig.3

6. While holding the housing firmly in place, place the arm cap into position and press down firmly (Fig.4).

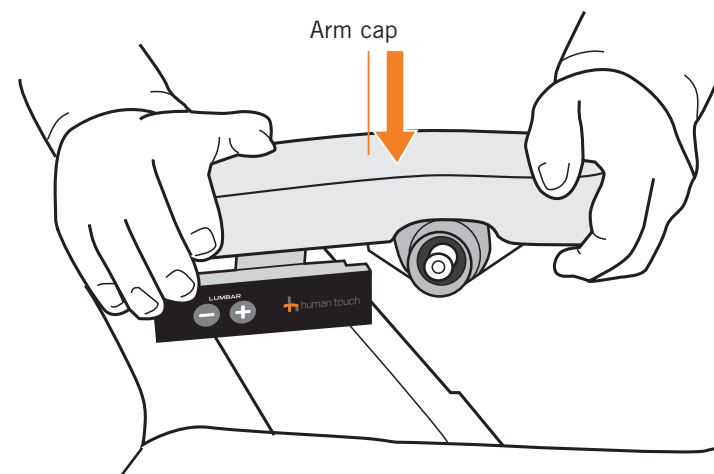

Fig.4

7. While pressing down on the armrest cap, secure it using the provided Phillips-head screwdriver and three screws (Fig.5).

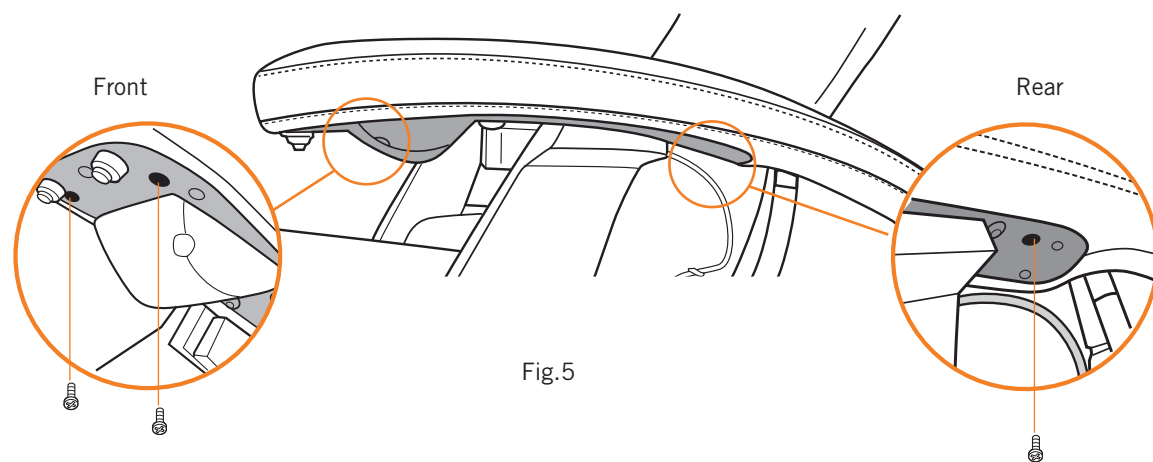

Fig.5

8. Using a Phillips-head screwdriver, remove the screw and washer that secure the left-hand glide rail safety tip (Fig.6).
9. Place the control panel cable loop into position over the screw hole, then replace the screw and washer to secure it. (Fig.6).
10. Place the cap into position on the right-hand armrest core, then secure it using three screws.

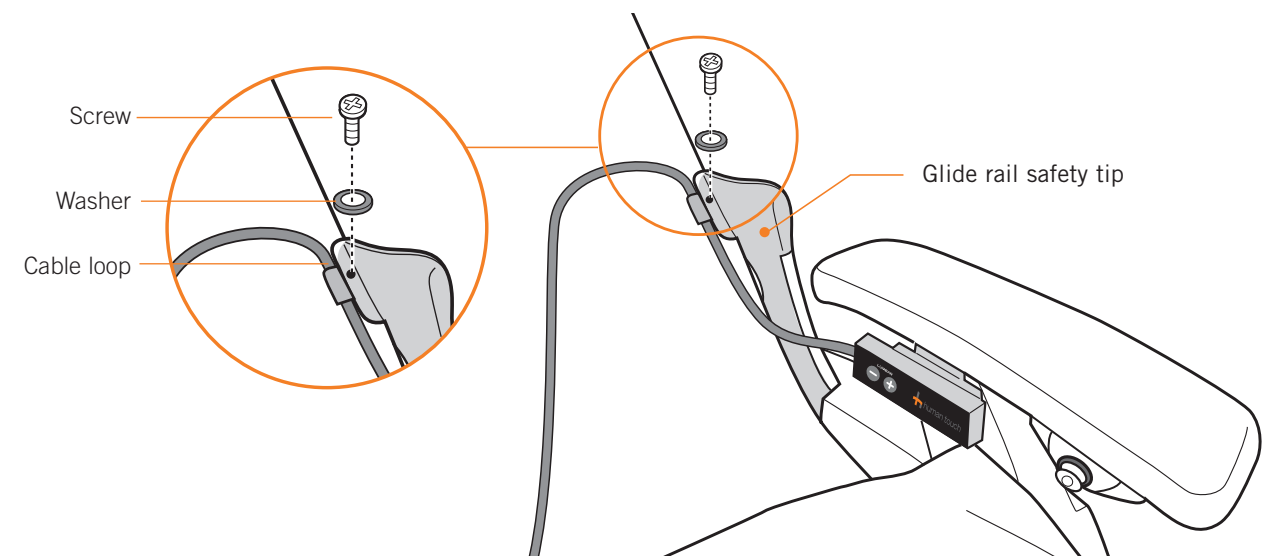

Fig.6

- 11. Recline the chair.
- 12. Slide the body pad onto the footrest frame, making sure the frame slides into the pockets on the bottom corners of the pad (Fig.7).
- 13. Fold the upper part of the pad forward onto the seat (Fig.7).

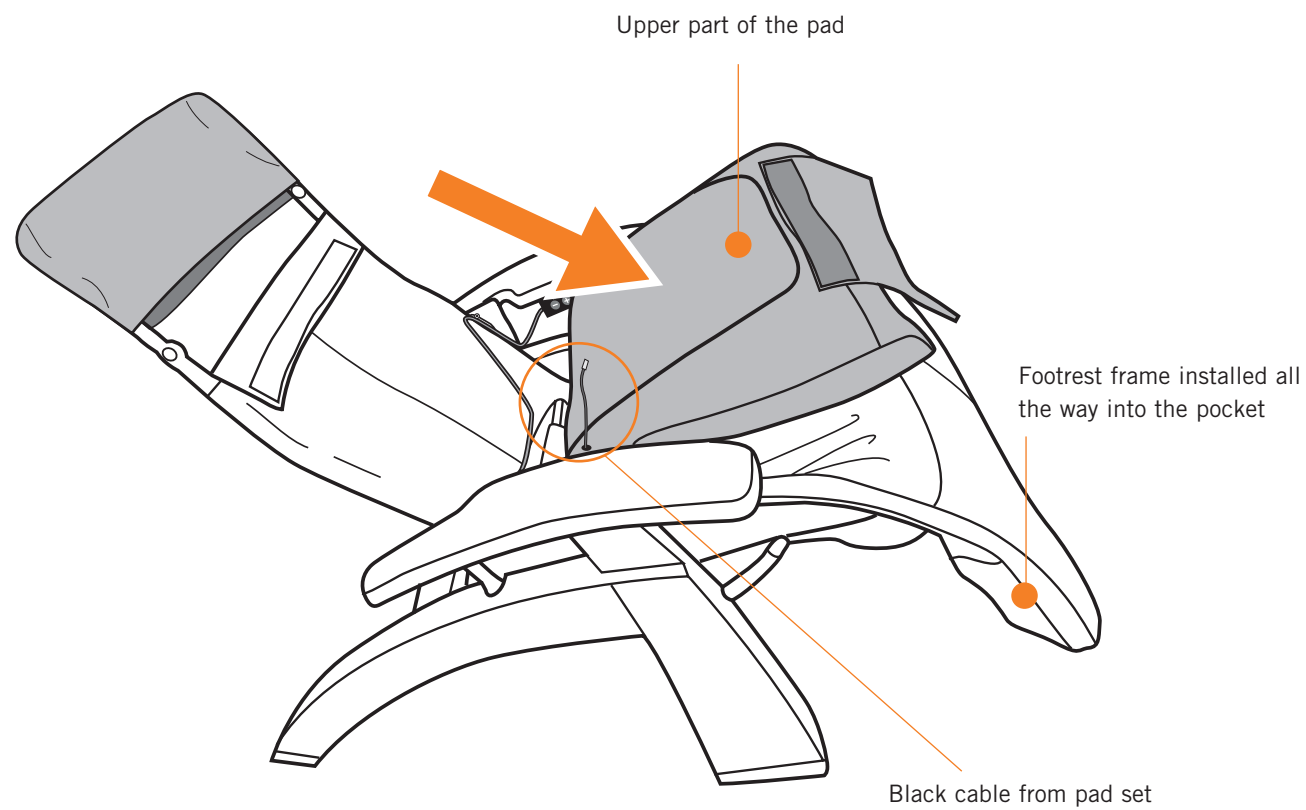

Fig.7

- 14. Connect the black cable coming from the pad set to the control panel cable (Fig.8).
- 15. Install the cable strain relief into the connector box slot, push it all the way down, then snap the connector box cover into place to secure it (Fig.8).
- 16. Tuck the connector box into the seat canvas.

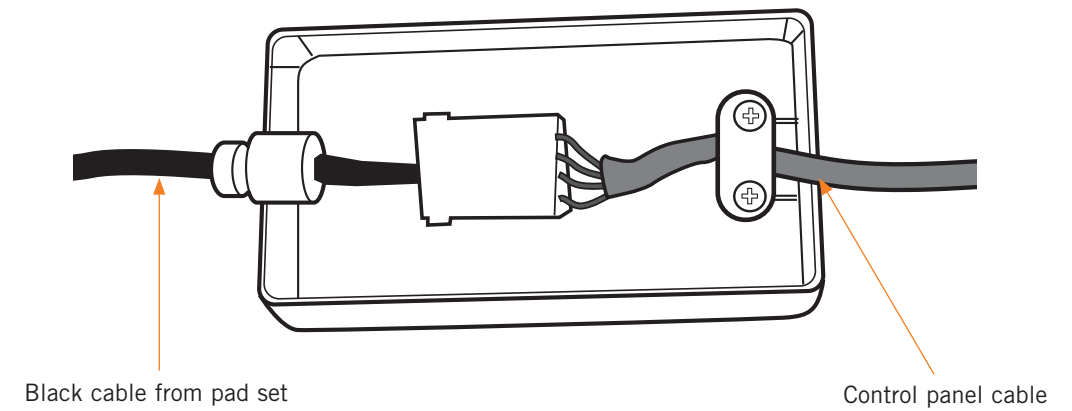

Fig.8

Install batteries in the lumbar system

1. Locate the zippered pocket on the back of the body pad in the left shoulder area (Fig.9).
2. Unzip the pocket and remove the foam square (Fig.10).
3. Lift the edge of the black battery compartment that is closest to the edge of the pad upward (do not pull up on the edge of the box from which the wiring is visible). (Fig.11).

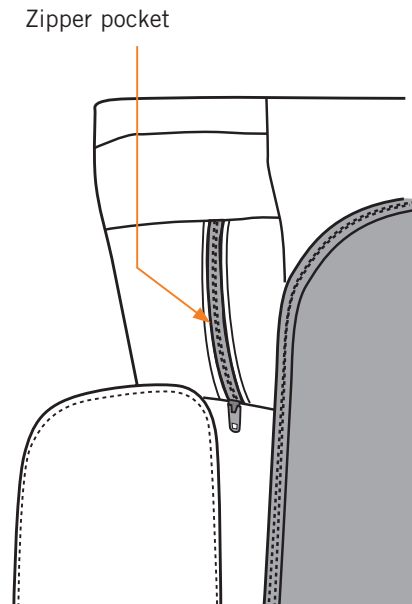

Fig.9

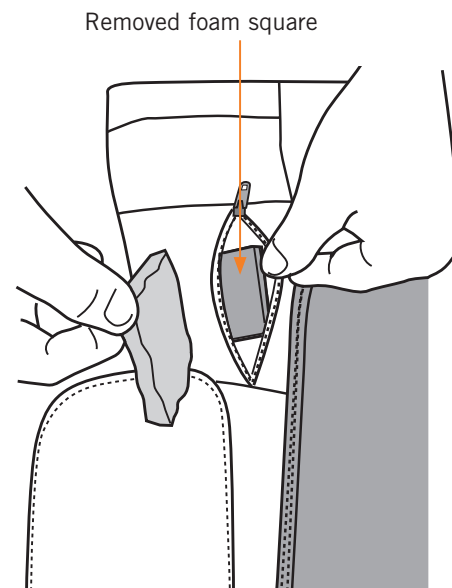

Fig.10

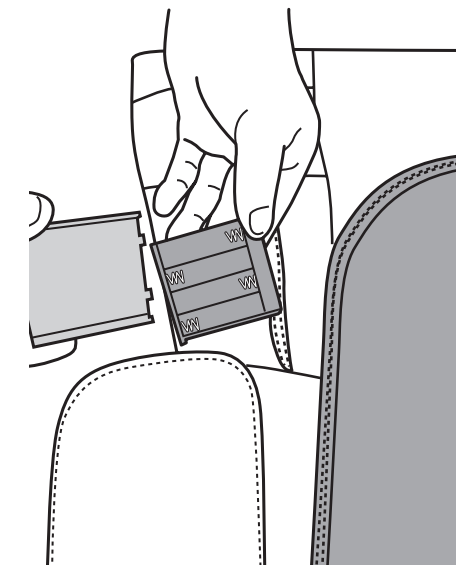

Fig.12

4. Use your fingers to remove the battery compartment cover, then install four AA alkaline batteries (Fig.12).
5. Replace the battery compartment cover.
6. Tuck the battery compartment back into the foam cavity.
7. Replace the foam square to cover the battery compartment.
8. Close the zippered pocket.

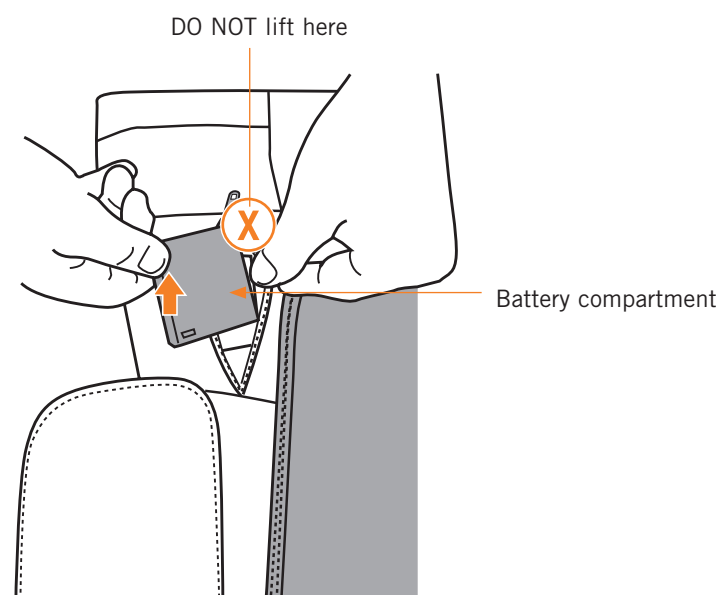

Fig.11

Install the pads

1. Slide the headrest pad over the head rest frame (Fig.13).

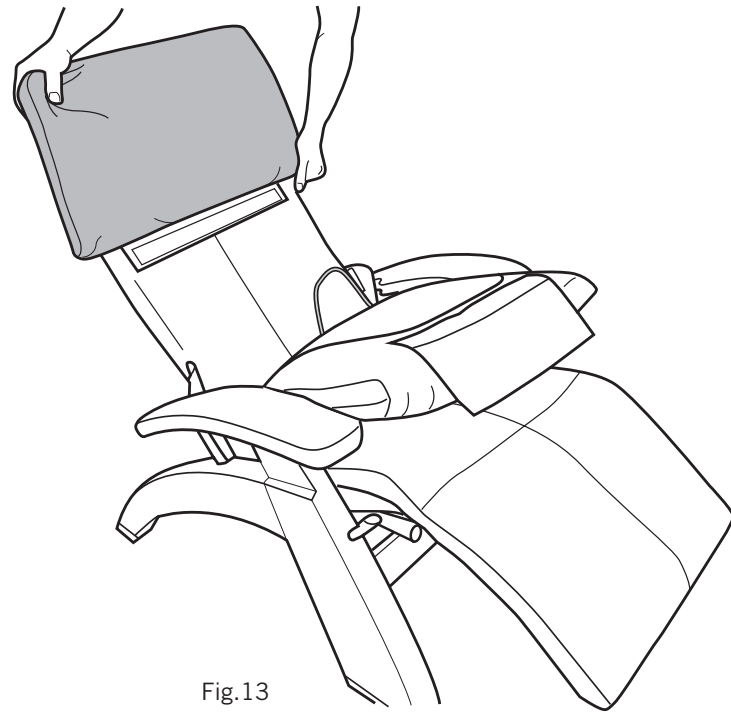

Fig.13

2. Lift up on the body pad to detach the seat hook and loop fasteners, pull it firmly up toward the seat, then press firmly down on the seat and leg area to secure it (Fig.14).

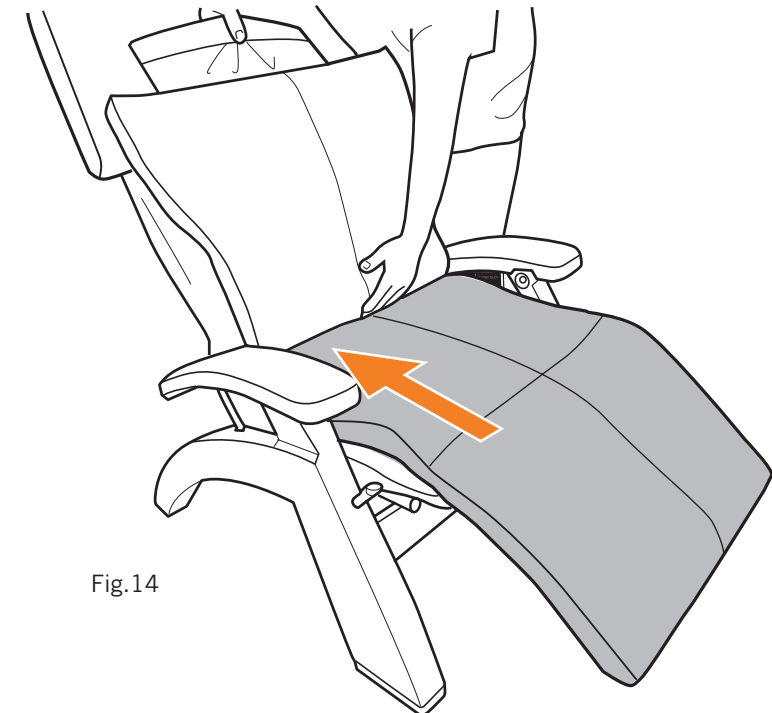

Fig.14

3. Pull up on the backrest pad until the hook-and-loop fastener strip on the back of the pad aligns with the hook-and-loop fastener strip on the chair canvas, then press the two strips firmly together (Fig.15).

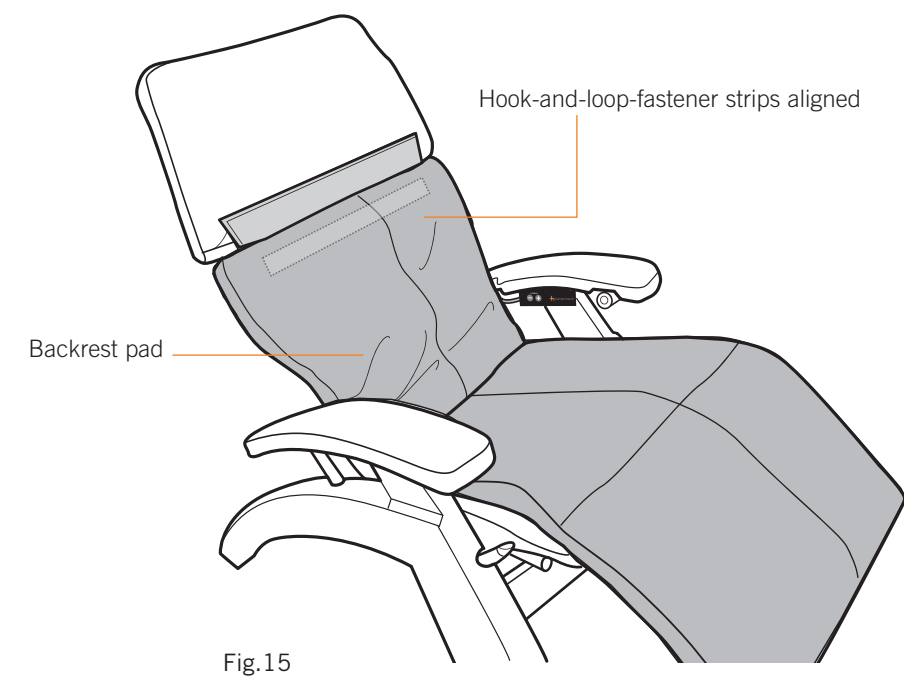

Fig.15

4. Tuck the flap on the top of the body pad up into the headrest pad and smooth the lower part of the headrest pad firmly flat to secure the hook and loop fasteners inside (Fig.16).

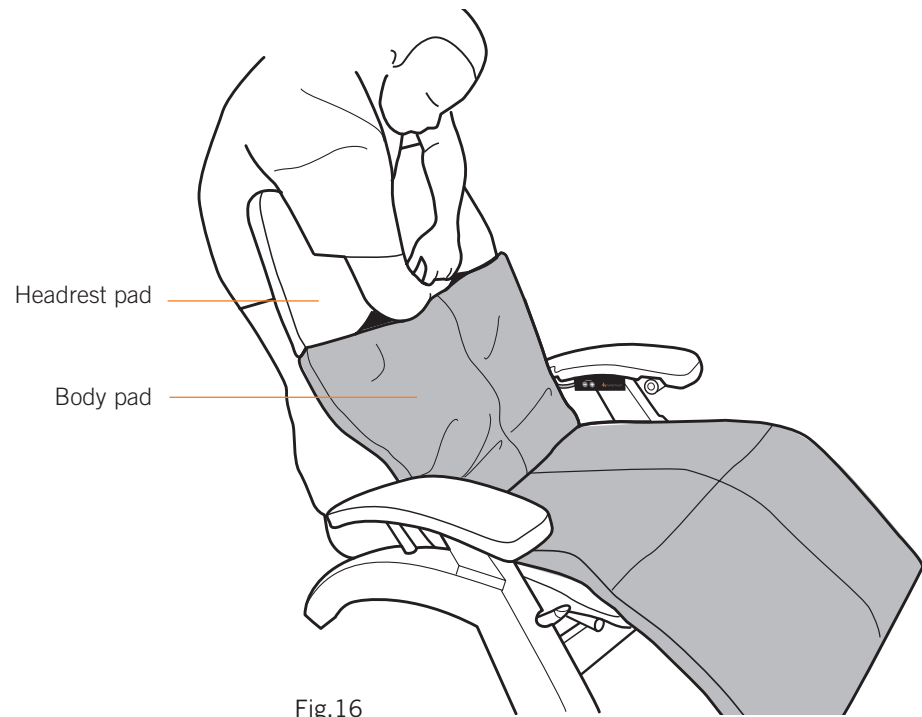

Fig.16

5. Return the chair to the upright position.

6. Place the neck pillow at the desired height; a magnet holds it in position (Fig.17).

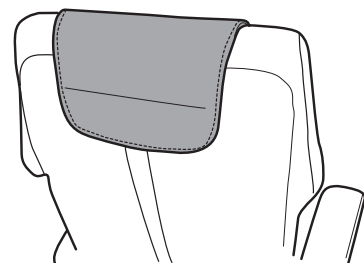
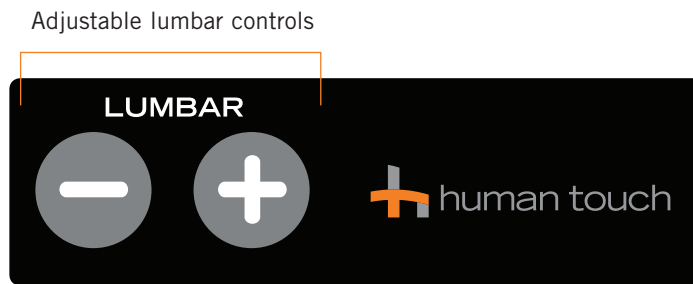

Fig.17

Using the adjustable lumbar system

Press and hold the plus button to inflate the lumbar area; press and hold the minus button to deflate it. The adjustable lumbar system requires four AA alkaline batteries (see page 12 for installation instructions). Battery life depends on adjustment frequency, however with average use the batteries should last many months.



care and maintenance

To keep your product working and looking its best, please follow these simple care guidelines.

WARNING:

1. Be sure to disconnect the power cord from the electrical outlet before cleaning.
2. When cleaning the remote control or power switch, use a dry cloth only. Never use a damp cloth to clean any electrical component.

CAUTION:

1. Be sure to test any cleaning solution on a small, inconspicuous part of the product to ensure that the color does not fade prior to using the solution on the entire product surface.
2. Do not use benzene, thinner or any other solvents on your product.

Cleaning Code Standard for SofHyde or Cloth: W

To maintain your Human Touch product in optimum condition, dust it frequently and/or vacuum it with a soft brush vacuum extension. If your product becomes dirty, use a water-based upholstery cleaner only. To treat stains, spot clean with an upholstery shampoo or a mild detergent foam.

Caring for Leather Upholstery

Natural leather is a breathing, porous material similar to human skin, and is susceptible to staining due to absorbing dirt, sweat, moisture, oil and grease (e.g., hair products and skin lotions). Do not allow these elements to come into direct contact with the upholstery. To help prevent normal leather cracking and drying, and help prevent staining, apply a high-quality leather cleaner and conditioner at least every three months; this will revitalize and reseal the leather surfaces. Follow the product label instructions carefully; Human Touch is not responsible for third-party products.

Maintenance and Repair:

1. The mechanics of this product are specially designed and constructed to be maintenance free. No periodic lubrication or servicing is required.
2. Your chair should only be serviced by a Human Touch-authorized service representative.

Use and Storage Environment:

1. Do not place the chair in direct or reflected sunlight, as ultraviolet rays will quickly fade the upholstery color and cause SofHyde upholstery to rapidly deteriorate.
2. Operate your chair in a room temperature between 41 and 104 degrees Fahrenheit (5 to 40 degrees Celsius) with humidity levels of 10% to 70% (non-condensing) to avoid damage.
3. To prevent damage to the upholstery, before sitting in your chair make sure there are no sharp objects in your pockets and no metal buttons or zippers that can come in contact with the chair.
4. Do not place the chair where excessive dust and pet hair can migrate into the chair's electrical and mechanical components; this can cause malfunction over time.
5. When not in use for a long period of time, we recommend that the chair be covered, the power cord be coiled, and that the unit be placed in an environment free of dust and moisture.
6. Store your chair in a room temperature between 5 and 122 degrees Fahrenheit (-15 to 50 degrees Celsius) with humidity levels of 10% to 70% (non-condensing) to avoid damage; product stored in cold temperatures may require 48 hours at room temperature to function properly.
7. Do not store near open heat or flame.

having trouble?

Having trouble with your adjustable lumbar system?

Before calling customer service, perform these easy troubleshooting steps:

1. Make sure the battery compartment ON/OFF switch is set to ON.
2. Detach the top of the body pad and fold it forward, open the black connector box cover, confirm there are no damaged wires, and then unplug/replug the black cable connector.
3. Replace the batteries.

Questions about the pads?

Before calling customer service, consider the following:

- Small scratches, slight color changes, and minor stretching are a normal part of leather wear over time.
- Perfect Chair pads are “soft cushion” upholstery, therefore some wrinkles are an intended part of their appearance.
- As with any soft upholstery, sitting habits may cause sharp folds to occur over time. These can generally be smoothed out if caught early, or remove and reinstall the pad for maximum improvement.
- It is normal for upholstery foam, whether standard foam or memory foam, to settle and compress to some degree over time, somewhat altering its appearance.
- If the pads are crooked, sagging, making noise, or uncomfortable, remove and reinstall the pad set **carefully following the instructions** in this manual.

Contact our Customer Experience team at **800-355-2762**,
Monday – Thursday 7 AM to 4:30 PM PST, Friday 7 AM to 3:30 PM
or csadmin@humantouch.com

Ensemble de garniture PERFORMANCE
Perfect Chair® PC-420/600/610
avec technologie

Système de soutien lombaire à
réglage électrique

Memory Foam PLUS

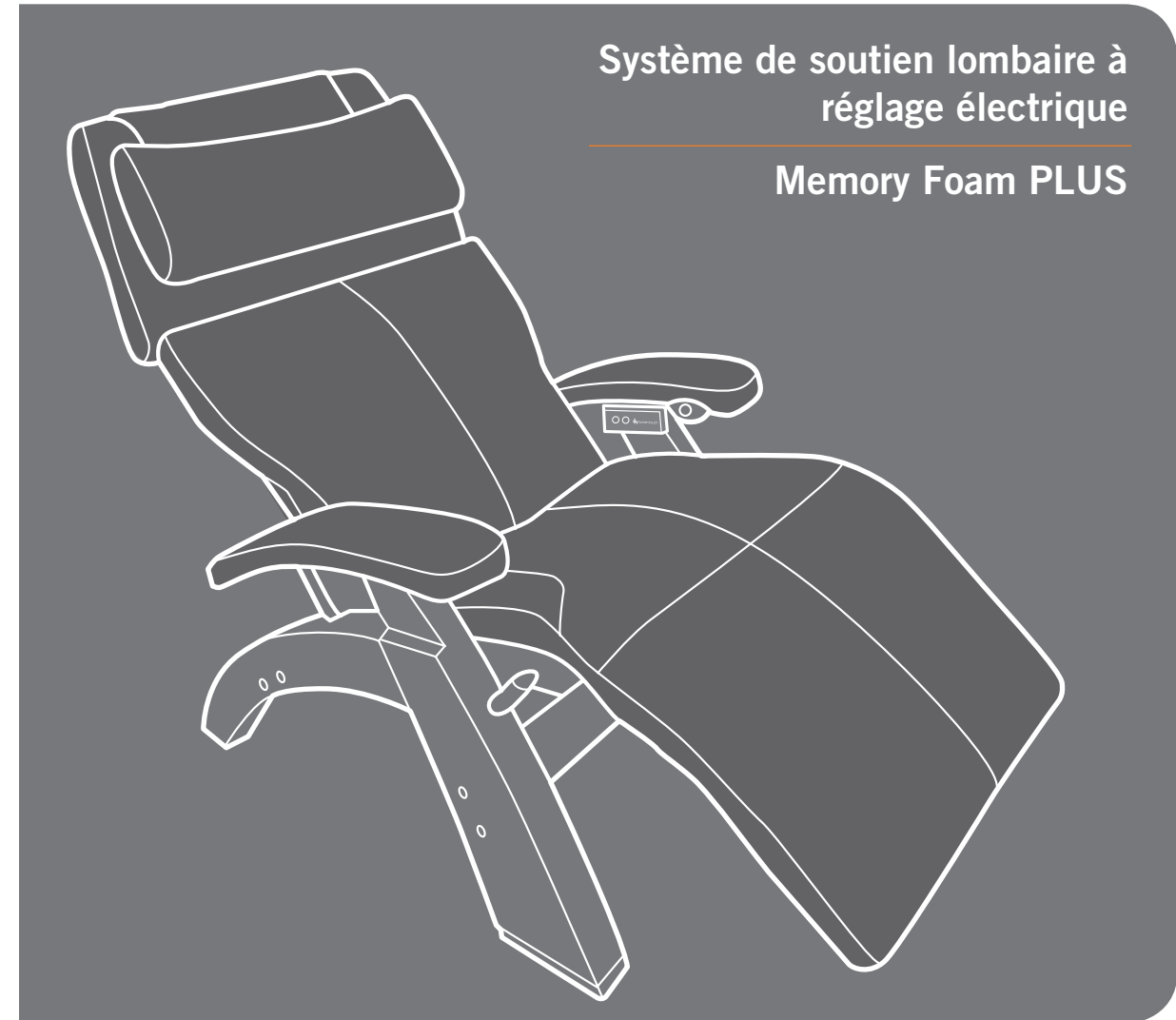

humantouch.com
800.355.2762



mode d'emploi et
d'entretien

FRANÇAIS

Enregistrez votre produit **EN LIGNE** dès maintenant

www.humantouch.com/register

Enregistrez votre produit **EN LIGNE** dès maintenant

www.humantouch.com/register



Grâce à une expérience de plus de quatre décennies, Human Touch s'est établi comme un chef de file de l'industrie en changeant la vie de ses clients grâce à des produits et services qui les aident à se sentir mieux, à performer davantage et à être à leur meilleur. Élaborés en collaboration avec des experts du domaine médical et de l'industrie, nous offrons des produits qui allient une technologie brevetée, le savoir-faire et une ergonomie intelligente avec une conception supérieure : le soulagement thérapeutique pour tous.

Nos fauteuils de massage, nos fauteuils inclinables Perfect Chair^{MD} et notre gamme de solutions innovantes possèdent tous les mêmes attributs en matière de convivialité, de souci de la performance et de la qualité, en plus d'une conception qui s'adapte à la plupart des modes de vie. Ces qualités sont très appréciées de nos clients et nous valent de nombreuses reconnaissances et de nombreux prix dans l'industrie. Ainsi, Human Touch permet aux gens de vivre en meilleure santé, avec plus de vitalité, que ce soit au niveau professionnel ou personnel, au quotidien. Alors que de plus en plus de gens prennent conscience des bienfaits du mieux-être, Human Touch élargit son leadership de marque et offre des solutions dont tous peuvent profiter.

humantouch.com

Enregistrez votre produit à www.humantouch.com pour que votre produit figure dans notre système, ce qui simplifiera le processus de la garantie, si jamais vous en aviez besoin.

©2020 Human Touch^{MD}, LLC. Brevets en instance et droits de propriété intellectuelle en vigueur.
Aucune garantie quant aux bénéfices médicaux de ce produit n'est offerte, qu'elle soit expresse ou implicite.
Human Touch est une marque de commerce de Human Touch^{MD}, LLC.

Ensemble de garniture PERFORMANCE Perfect Chair[®] PC-420/600/610 avec technologie

Systeme de soutien lombaire à réglage électrique Memory Foam PLUS

bienvenue à [human touch](http://humantouch.com)[®]

Votre ensemble de garniture Performance Perfect Chair regorge d'éléments pour bercer votre corps dans une pure détente ergonomique.

En une pression de bouton, ajustez aisément votre soutien lombaire en gonflant simplement la région lombaire contrôlée avec précision selon vos préférences exactes. Nous avons également intégré un élégant siège chauffant en peluche haute densité comprenant une mousse viscoélastique Memory Foam PLUS sensible de qualité supérieure qui maximise le confort et offre un soutien idéal tout en épousant le contour du corps en entier.

Installez-vous et profitez d'une nouvelle expérience en position assise dans votre fauteuil Human Touch Perfect Chair. Un fauteuil qui combine de façon unique et magnifique forme et fonction, le tout, à la perfection.

préparez-vous

Déballez les boîtes

Boîte du fauteuil

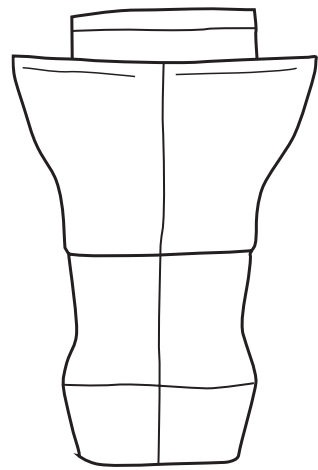

Coussin corporel



Coussin d'appui-tête avec housse complète pour le dos

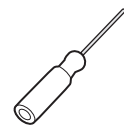

Tournevis à tête cruciforme

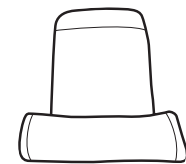

Oreiller nucal



Vis (6)
(scellé sous les accoudoirs)

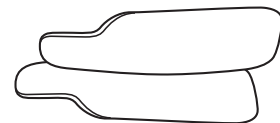

Protège-accoudoirs (2)

Votre ensemble de garniture Supreme exige un peu d'assemblage. Vous n'avez qu'à suivre ces étapes faciles...

1. Installer le panneau de commande.
2. Installer les piles et le système de soutien lombaire.
3. Installer les coussins.

...et avant même que vous en soyez conscient, vous serez bercé par un confort apaisant!

Boîte de pièces

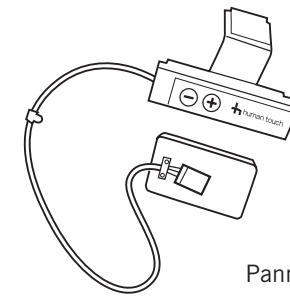

Panneau de commande avec boîte de raccordement

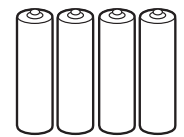

4 piles alcalines AA

PC-600/610

REMARQUE : Repérez le boîtier de contrôleur d'inclinaison qui est fourni avec la base du fauteuil.



Corps de contrôleur d'inclinaison

assemblage

REMARQUE: les illustrations de cette section représentent un **PC-600/610**. Si vous installez l'ensemble de rembourrage sur un **PC-420**, il sera différent sous la chaise et sur l'accoudoir gauche.

Installer le panneau de commande

1. Retirer les six vis collées avec du ruban sur la face interne du couvercle d'accoudoir gauche.
2. **PC-600/610:** Veuillez prendre note de la forme du haut du panneau de commande d'inclinaison et de la forme correspondante du boîtier de contrôleur d'inclinaison (Fig.1).

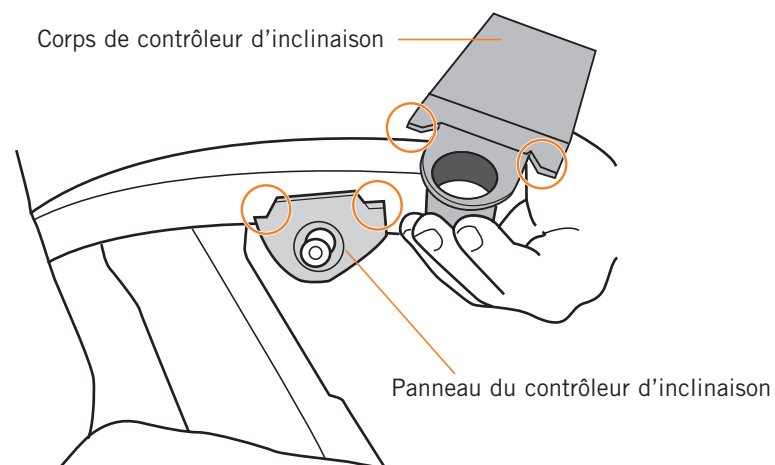

Fig.1

3. **PC-600/610:** Placez le boîtier en position sur l'accoudoir gauche, comme illustré (Fig.2).
4. **PC-600/610:** Assurez-vous que les formes correspondantes sont très bien alignées pour garantir que le bouton est au centre du corps.

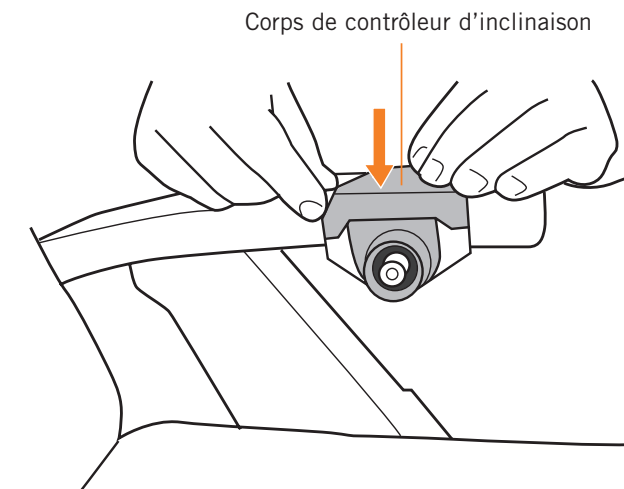

Fig.2

5. Placez le panneau de commande sur l'accoudoir, au-dessus du bras du fauteuil, comme illustré (Fig.3).

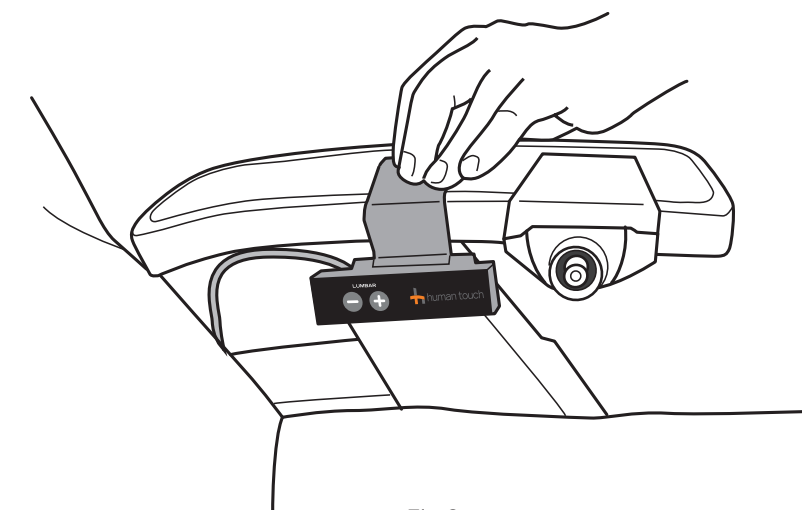

Fig.3

6. Tout en tenant le boîtier fermement en place, placez le protège-accoudoir en position et appuyez fermement (Fig.4).

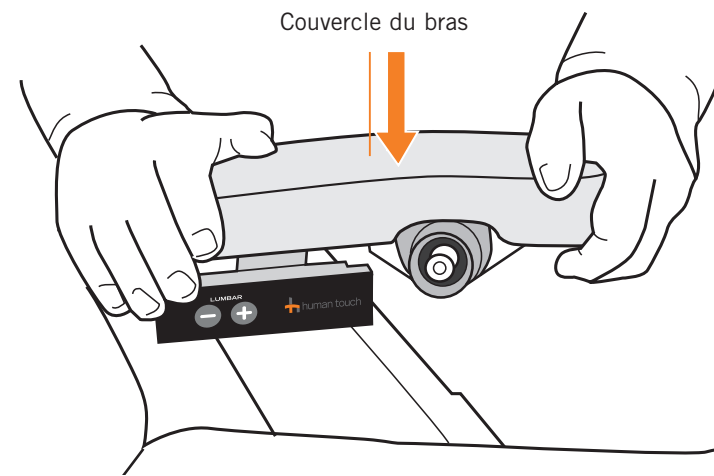

Fig.4

7. Tout en appuyant sur le protège-accoudoir, fixez-le en utilisant le tournevis à tête cruciforme et trois vis fournies (Fig.5).

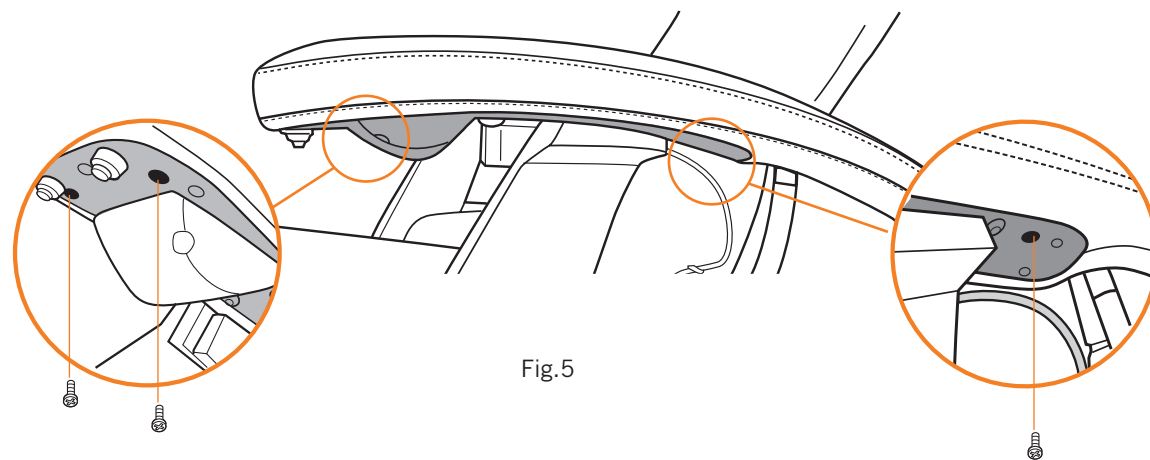

Fig.5

8. À l'aide du tournevis à tête cruciforme, retirez la vis et la rondelle qui fixent l'embout de sécurité du rail coulissant gauche (Fig.6).
9. Placez la boucle de câble du panneau de commande à son emplacement sur le trou de vis, puis remettez la vis et la rondelle pour la fixer. (Fig.6)
10. Placez le protège-accoudoir en place sur l'âme d'accoudoir droit, puis fixez-le en utilisant les trois vis.

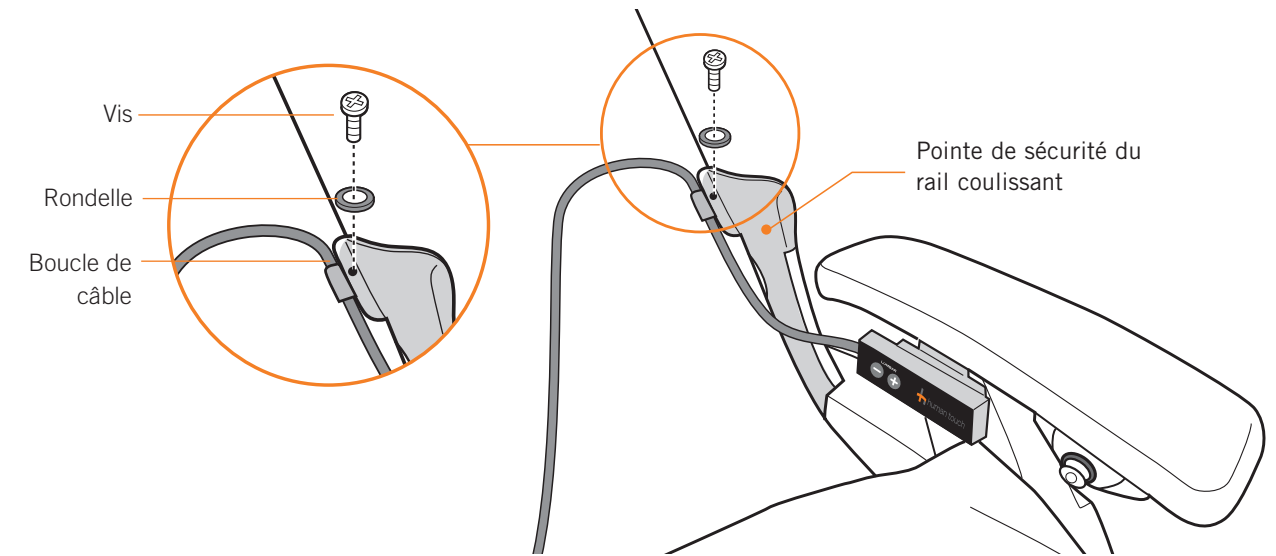

Fig.6

11. Inclinez la chaise.
12. Faites glisser le coussin corporel sur le cadre de repose-pieds en vous assurant que le cadre glisse dans les poches situées sur les coins inférieurs du coussin (Fig.7).
13. Pliez la partie supérieure du coussin vers l'avant sur le siège (Fig.7).

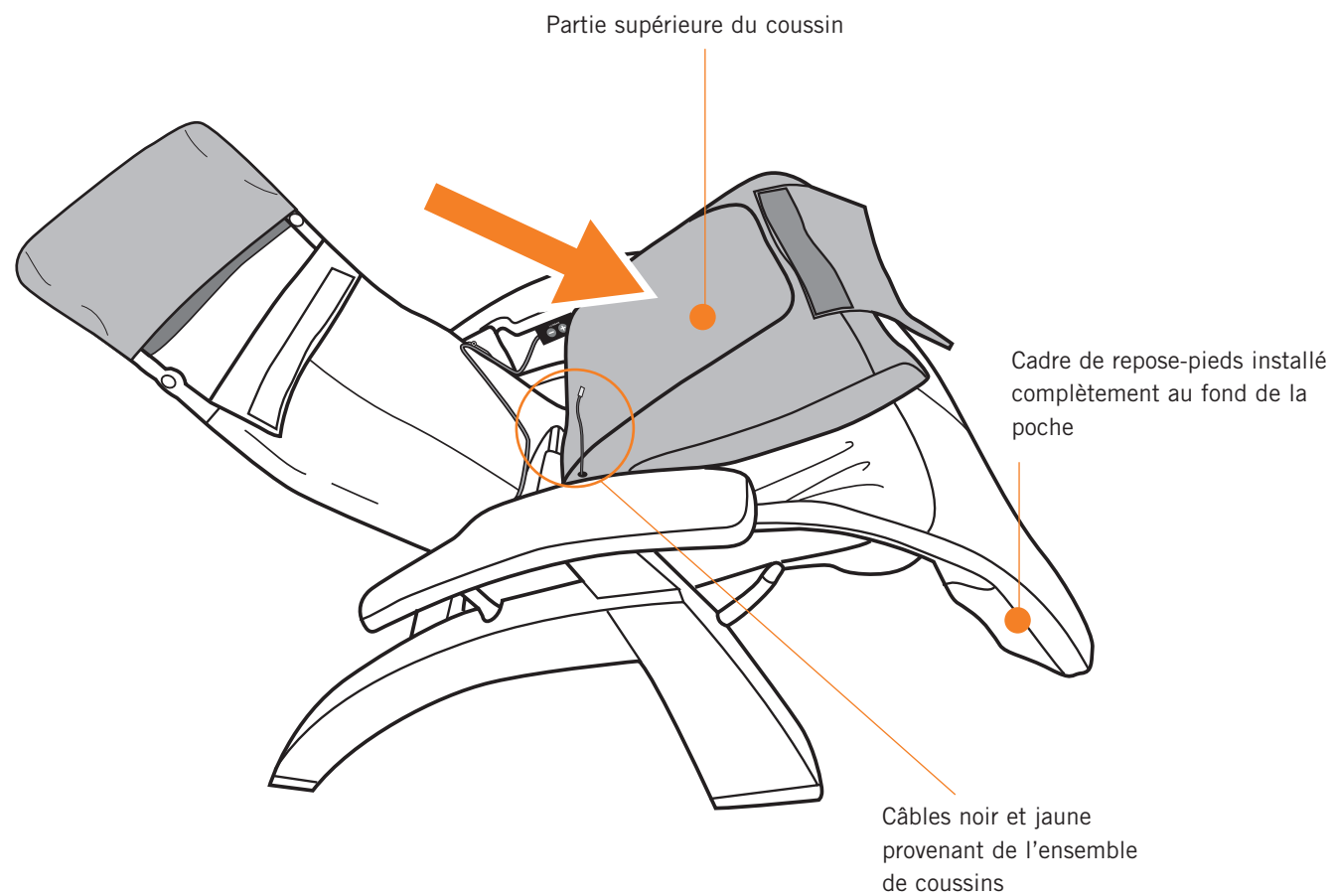

Fig.7

14. Branchez le câble noir provenant de l'ensemble de coussins vers le câble de panneau de commande (Fig.8).
15. Installez le protecteur de câble dans la fente de la boîte de raccordement, poussez-le entièrement vers le bas, puis enclenchez le couvercle de boîte de raccordement en position pour le fixer (Fig.8).
16. Insérez la boîte de raccordement dans la toile de siège.

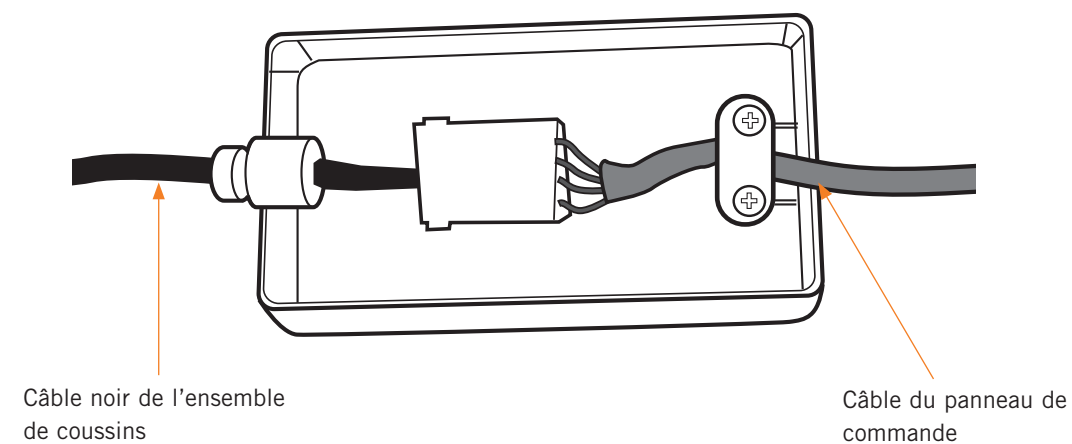

Fig.8

Installer les piles et le système de soutien lombaire

1. Repérez la poche à fermeture à glissière à l'arrière du coussin corporel situé dans la région de l'épaule gauche (Fig.9).
2. Ouvrez la fermeture à glissière et retirez le carré en mousse (Fig.10).
3. Soulevez le bord du compartiment des piles qui est le plus proche du bord du coussin vers le haut (ne tirez pas sur le bord de la boîte duquel le câblage est visible). (Fig.11)

Poche à fermeture à glissière

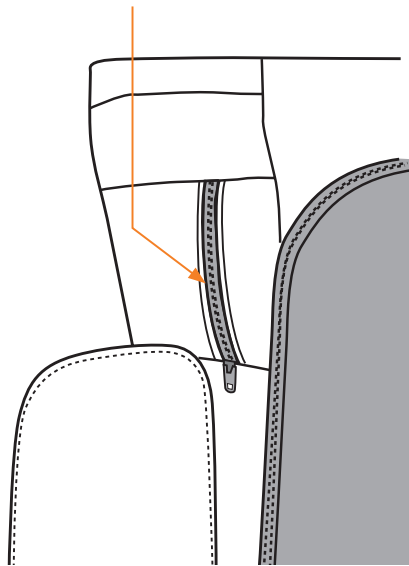

Fig.9

Carré en mousse retiré

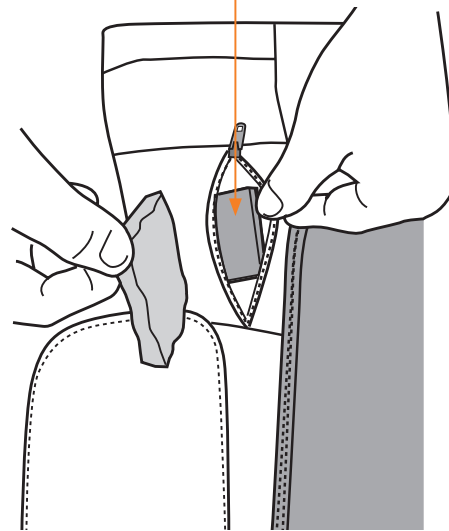

Fig.10

4. Utilisez vos doigts pour retirer le couvercle du compartiment des piles, puis installez quatre piles alcalines AA (Fig.12).
5. Remettez le couvercle du compartiment des piles en place.
6. Rentrez le compartiment à piles dans la cavité en mousse.
7. Remettez le carré en mousse pour couvrir le boîtier des piles.
8. Fermez la poche à fermeture à glissière.

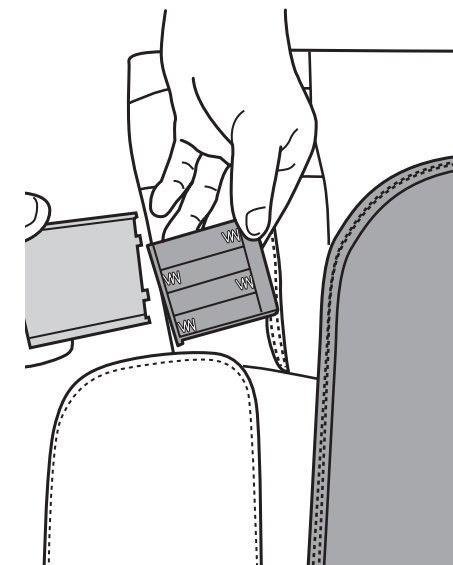
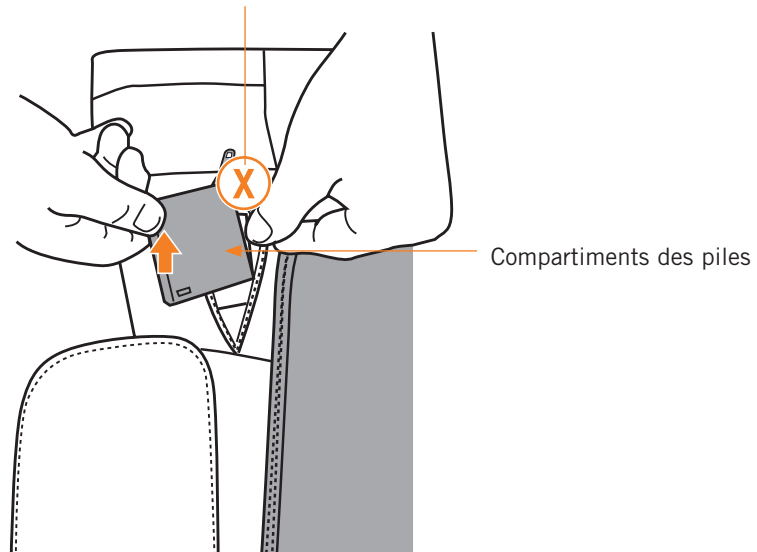

Fig.12

NE soulevez PAS ici



Compartiments des piles

Fig.11

Installer les coussins

1. Faites glisser le coussin d'appuie-tête sur le cadre d'appuie-tête (Fig. 13).

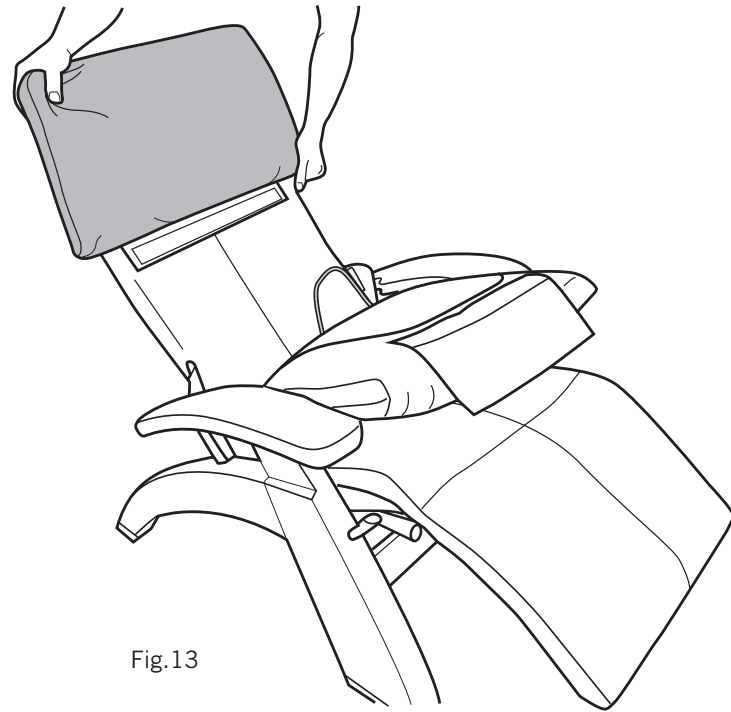

2. Soulevez le coussin corporel pour détacher les fixations autoagrippantes, tirez-le fermement vers le siège, puis appuyez fermement sur le siège et la région des jambes pour le fixer (Fig.14).

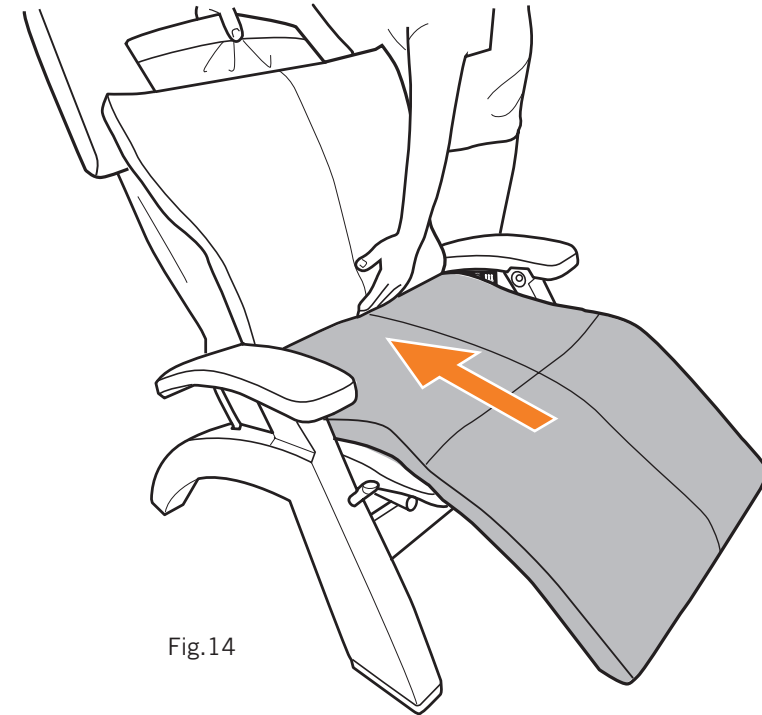

3. Tirez vers le haut sur le coussin de dossier jusqu'à ce que la bande de fixation autoagrippante à l'arrière du coussin s'aligne avec la bande de fixation autoagrippante sur la toile du fauteuil, puis appuyez fermement les deux bandes l'une contre l'autre (Fig.15).

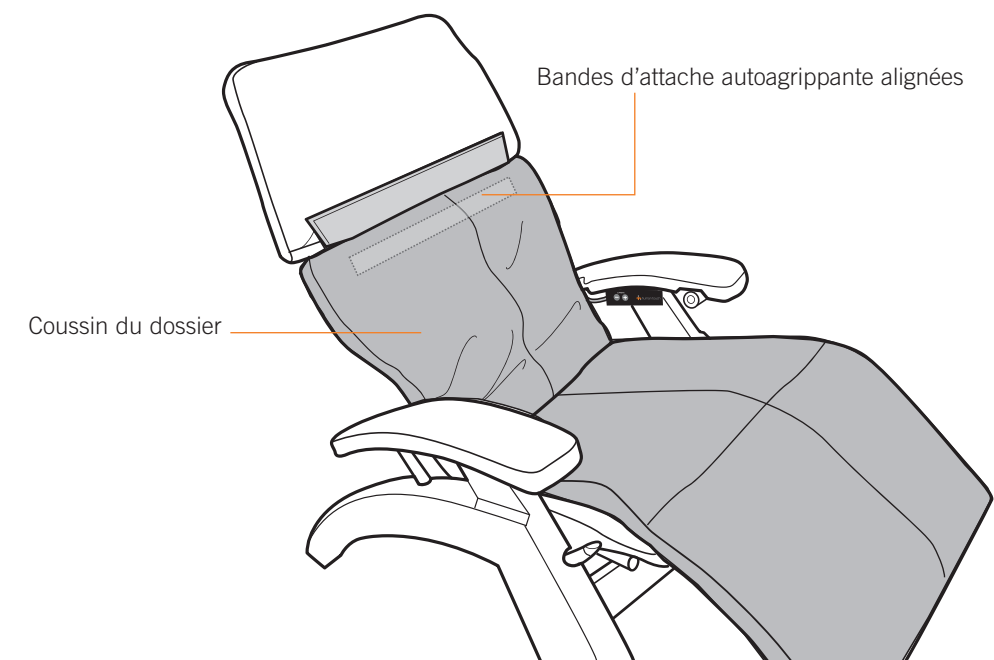
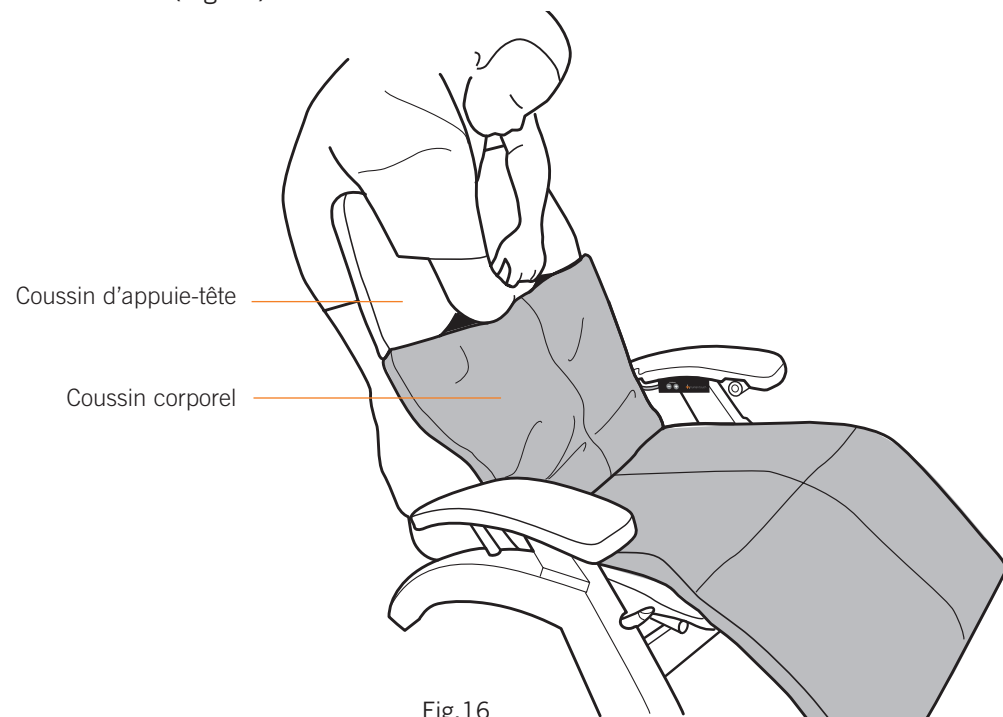

Fig.15

4. Insérez le rabat sur le haut du coussin corporel jusque dans le coussin d'appuie-tête et lissez la partie inférieure du coussin d'appuie-tête fermement à plat pour ancrer la fixation autoagrippante solidement à l'intérieur (Fig.16).



5. Remettez le fauteuil en position verticale.

6. Placez l'oreiller nucal à la hauteur souhaitée; un aimant le maintient en place (Fig.17).

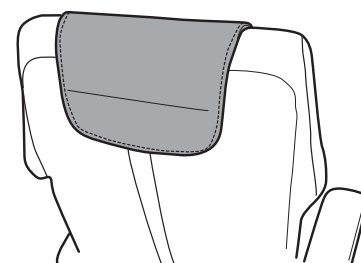

Fig.17

Utilisation du système de soutien lombaire réglable

Appuyez sur le bouton plus et maintenez-le enfoncé pour gonfler la zone lombaire; appuyez sur le bouton moins et maintenez-le enfoncé pour la dégonfler. Le système de soutien lombaire réglable nécessite quatre piles alcalines AA (consultez la page 34 pour les instructions d'installation). La durée de vie des piles dépend de l'utilisation. Cependant, dans le cadre d'un usage moyen, vous devriez vous attendre à changer les piles une fois par année.

Commandes de soutien lombaire réglable



soin et entretien

Afin de vous assurer que votre produit fonctionne bien et qu'il conserve une belle apparence, veuillez suivre ces consignes faciles d'entretien.

MISE EN GARDE :

1. Assurez-vous de déconnecter le cordon d'alimentation de la prise électrique avant de procéder au nettoyage. (Également indiqué sur la page sur la sécurité.)
2. Nettoyer le boîtier de commande et l'interrupteur à l'aide d'un linge sec seulement. Ne nettoyez jamais le système de commande ou le bouton d'alimentation à l'aide d'un linge humide.
3. Avant de procéder au nettoyage de toute la surface du produit à l'aide d'une solution nettoyante, veuillez à en faire l'essai sur une petite portion camouflée du produit afin de vous assurer qu'elle n'entraîne pas de décoloration.
4. N'utilisez pas de benzène, de diluant ou de solvant pour nettoyer le produit.

Norme de nettoyage pour faux cuir ou chiffon : W

Pour maintenir votre produit Human Touch en état optimal, époussetez-le fréquemment ou passez-y l'aspirateur à l'aide d'une brosse douce. Seuls les nettoyants à l'eau pour meubles conviennent au nettoyage de ce produit. Pour traiter les taches, appliquez localement un shampoing pour meubles ou un détergent moussieux doux.

Soins de la garniture en cuir

Le cuir naturel est un matériau poreux qui respire, tout comme la peau humaine, et il est susceptible de se tacher en raison de la saleté, de la transpiration, de l'humidité, le l'huile et de la graisse (p. ex., des produits pour cheveux et des lotions pour la peau). Ne laissez pas ces éléments entrer en contact direct avec la garniture. Pour aider à éviter le craquelage et le séchage du cuir, appliquez un nettoyant et un produit de conditionnement de haute qualité pour le cuir au moins tous les trois mois; ceci revitalisera et assurera l'étanchéité des surfaces en cuir. Suivez avec soin les instructions de l'étiquette du produit; Human Touch n'est pas responsable des produits tiers.

Entretien et réparation :

1. La mécanique de cet appareil a été conçue et construite afin de ne nécessiter aucun entretien. Aucune lubrification ni entretien périodique ne sont nécessaires. (texte spécifique non dicté par une réglementation)
2. Votre fauteuil doit être réparé par un représentant du service autorisé uniquement.

Environnement d'utilisation et de rangement :

1. Ne placez pas le fauteuil sous le rayonnement direct ou réfléchi du soleil, car les rayons ultraviolets terniront rapidement la couleur de la garniture et entraîneront la détérioration rapide de la garniture SoftHyde.
2. Pour éviter des dommages, utilisez votre fauteuil dans une température ambiante située entre 5 et 40 degrés Celsius (41 et 104 degrés Fahrenheit) avec une humidité relative de 10 à 70 % (sans condensation).
3. Pour éviter d'endommager la garniture, assurez-vous qu'il n'y a ni objet pointu dans vos poches ni boutons ou fermetures à glissière qui pourraient entrer en contact avec le fauteuil.
4. Ne placez pas le fauteuil là où une quantité excessive de poussière et de poils d'animaux pourraient migrer dans les composants électriques et mécaniques du fauteuil; ceci pourrait causer un dysfonctionnement avec le temps.
5. Lorsqu'il n'est pas utilisé pendant une période prolongée, nous recommandons de couvrir le fauteuil, d'enrouler le cordon d'alimentation et de placer l'unité dans un environnement exempt de poussière et d'humidité.
6. Pour éviter les dommages, entreposez votre fauteuil à une température ambiante entre -15 et 50 degrés Celcius (5 et 122 degrés Fahrenheit) avec des niveaux d'humidité de 10 à 70 % (sans condensation); un produit entreposé dans des températures froides pourrait avoir besoin de 48 heures à température ambiante pour fonctionner correctement.
7. N'entreposez pas le produit près d'un chauffage actif ou d'une flamme.

vous éprouvez des difficultés?

Vous éprouvez des difficultés avec le système de soutien lombaire réglage?

Avant d'appeler le service à la clientèle, effectuez ces étapes de dépannage simples.

1. Assurez-vous que l'interrupteur marche/arrêt du compartiment des piles est sur ON (marche).
2. Détachez le haut du coussin corporel et pliez-le vers l'avant, ouvrez le couvercle de boîte de raccordement noir, puis assurez-vous qu'il n'y a pas de fils endommagés et débranchez/rebranchez le connecteur de câble noir.
3. Remplacez les piles.

Des questions à propos des coussins?

Avant d'appeler le service à la clientèle, prenez en compte les aspects suivants :

- Les petites éraflures, les légères décolorations et les étirements mineurs font partie d'une usure normale du cuir avec le temps.
- Les coussins Perfect Chair sont des « coussins mous », par conséquent les rides et plis font partie de leur apparence.
- Comme avec toute garniture molle, les habitudes de position assise peuvent causer des plis avec le temps. Il est généralement possible de les lisser si elles sont repérées tôt. Vous pouvez également retirer et réinstaller le coussin pour une amélioration maximum.
- Il est normal pour la mousse de garniture, qu'il s'agisse de mousse standard ou viscoélastique, de prendre une forme ou de se comprimer à un certain degré avec le temps, ce qui altère quelque peu son apparence.
- Si les coussins sont courbés, pendants, font du bruit ou sont inconfortables, retirez et réinstallez l'ensemble de coussins **en suivant scrupuleusement les instructions** contenues dans le présent manuel.

Contactez notre équipe de l'expérience client au **800 355-2762**,
du lundi au jeudi, de 7 h à 16 h 30 HNP, le vendredi, de 7 h à 15 h 30 ou à
l'adresse courriel **csadmin@humantouch.com**
